

# VWL 75-125, Puffer, WW-Speicher



Datum: 20.10.2023

**Absender:**Vaillant Deutschland GmbH & Co. KG  
Berghauser Strasse 40  
42859 Remscheid**Empfänger:**Musterangebot Arotherm plus  
Puffer- und Warmwasserspeicher

Anbei erhalten Sie wie gewünscht die unverbindliche Produktzusammenstellung gemäß Ihren Angaben und den uns vorliegenden Informationen. Die Ausarbeitung begründet keinen Anspruch auf Allgemeingültigkeit und ersetzt nicht die fachgerechte Anlagenplanung. Insbesondere die Einhaltung aktuell gültiger Gesetze, Verordnungen und Richtlinien (z.B. Gebäudeenergiegesetz [GEG], TRGI) ist durch einen Anlagenplaner bzw. den Anlagenersteller zu prüfen. Bei den eingesetzten Preisen handelt es sich um Listenpreise ohne Mehrwertsteuer auf Preisbasis 01.10.2023. Eine unterjährige Preisanpassung behalten wir uns ausdrücklich vor. Es gelten ausschließlich die Verkaufs- und Lieferbedingungen der Vaillant Deutschland GmbH & Co. KG. Wichtige Informationen zum Fördergeld-Service finden Sie aktuell im Vaillant FachpartnerNET im Bereich Produkte / Förderungen und Finanzierungen. Über folgenden Link erhalten Sie relevante Informationen zu BEG (Bundesförderung für effiziente Gebäude): <https://www.vaillant.de/heizung/klima-foerderung/bundesfoerderungseffiziente-gebaude/> Vorbemerkungen Grundlage der nachfolgenden Produktzusammenstellung sind Ihre Vorgaben. Weitergehende Informationen zu Gebäudedaten und Heizsystem des Objektes liegen uns nicht vor. Die Übereinstimmung der angebotenen Produkte zueinander, mit den Objektdaten und den baulichen Gegebenheiten ist bauseits zu prüfen. Sie ersetzt nicht die fachgerechte Planung. Zu einer endgültigen Anlagenprojektierung ist ein Fachplaner zu Rate zu ziehen. Zur genauen Dimensionierung ist eine Heizlastberechnung nach DIN EN 12831 erforderlich. Im Lieferprogramm nicht gleichwertig enthaltene Positionen wurden ausgelassen. Die Produktzusammenstellung hat keinen Anspruch auf Vollständigkeit.

\*\*\*\*\*

Hinweise zum Füll- und Ergänzungswasser in Heizungsanlagen! Die Eignung des Füll- und Ergänzungswassers in Heizungsanlagen ist nach VDI 2035 Blatt 1 und 2 zu gewährleisten (Vermeidung von Steinbildung und Korrosionsschäden). In der VDI 2035 sind unter anderem Grenzwerte zur Gesamthärt ein Füll- und Ergänzungswasser festgelegt. Maßgebend ist hier die Gesamtheizleistung bzw. das spezifische Anlagenvolumen (Nenninhalt/Heizleistung in l/kW). Bei Anlagen mit mehreren Wärmeerzeugern ist die kleinste Einzel Heizleistung einzusetzen. Werden Maßnahmen zur Wasserbehandlung erforderlich, sind hierbei die Anforderungen aller in der Anlage eingesetzten Werkstoffe zu berücksichtigen. Wir empfehlen aus korrosionschemischer Sicht entsalztes Wasser als Füll- und Ergänzungswasser einzusetzen. Die Daten der angebotenen Wärmepumpe und des Warmwasserspeichers/Pufferspeichers sind unbedingt mit den Objektdaten abzugleichen. Zur Sicherstellung der Betriebsbedingungen (Mindest-Umlaufwassermenge und Mindestlaufzeit Kompressor) der Wärmepumpe ist entweder ein Rücklaufreihenspeicher in Verbindung mit einem Überströmventil (Dimensionierung und Einstellung anhand der Heizkreisdaten) oder ein Pufferspeicher als Trennspeicher in Verbindung mit einer Rohrgruppe mit Heizkreispumpe und 3-Wege-Mischventil in der Anlage erforderlich.

Bitte beachten Sie hierzu auch die Hinweise in unserer Planungsunterlage. Installationshinweise aroTHERM plus: Die Anschlussleitungen von der Wärmepumpe (Außen) zur Hydraulikstation (Innen) sind bauseits zu

dimensionieren und zu liefern . Für die Einführung der Anschlussleitungen i n das Gebäude sind entsprechende Rohrdurchführungen zu berücksichtigen .Die Anschlussleitungen sollten im Außenbereich so kurz wie möglich gehalten werden (Wärmeverluste) und sind entsprechend zu dämmen. Wird in Verbindung mit entsprechend geeigneten Heizsystemen ein Kühl betrieb geplant , sind alle frei liegenden Heizungsleitungen kältetechnisch zu dämmen . (z . B. Armaflex AF)

Position	Menge	Artikebezeichnung	Einzel, Paketpreis	Gesamtpreis
----------	-------	-------------------	--------------------	-------------

**Wärmepumpenanlage**

01            01 St.            Bestell-Nr. : 8000017340

VAILLANT Paket 4.3104 aroTHERM plus  
VWL 125/6 A S2, VRC 720/3 und Hydraulikstation  
VWZ MEH 97/6



aroTHERM plus VWL 125/6 A S2  
(Luft/Wasser)

**Produktvorteile:**

- Hohe Vorlauftemperaturen für Modernisierung
- modulierender Kompressor mit Invertertechnik passt die Leistung stets an die akt. Gebäudeheizlast an
- serienmäßig integrierte aktive Kühlfunktion
- SoundSafeSystem für besonders leisen Betrieb
- Auch in ein bestehendes Heizsystem integrierbar
- Kann im Hybridsystem bivalent alternativ, parallel oder mit dem triVAI Parameter betrieben werden
- Intelligente Nutzung von selbsterzeugter Energie (PVready)

**Ausstattung:**

- Modulierender EC Lüfter
- Hocheffizienz-Pumpe
- Sensorgesteuerter Kältekreislauf
- Integriertes R290 Sicherheitskonzept
- Automatisches Entlüftungsventil
- Integrierter aktiver Kühlbetrieb (dafür muss das Heizsystem bauseitig vorbereitet sein sowie ein Kodierwiderstand eingesetzt werden)

Heizleistung (A-7W35)	12,2 kW
Leistungszahl	2,7
Heizleistung (A2W35)	5,9 kW
Leistungszahl	4,6
Heizleistung (A7W35)	8,5 kW
Leistungszahl	5,4

**Anschlüsse**

- Heizungs-Vor-/Rücklauf	G 1 1/4
Betriebsdruck max.	2,5 bar
Pumpenvolumenstrom	1480 l/h
Restförderhöhe	730 mbar
maximale Temperatur	
- mit Wärmepumpe	75 Grd.C
- mit Wärmepumpe+Zusatzheizung	75 Grd.C
Höhe/Breite/Tiefe	1565/1100/450 mm
Gewicht, betriebsbereit	210 kg
Schallleistungspegel	59 dB(A)
Schutzart	IP 15 B
Einsatzgrenzen Lufteintrittstemperatur:	
Heizbetrieb + WWB	-20/43 Grd.C
Kältemittel (Füllmenge)	R290 (1,3 kg)

Position	Menge	Artikebezeichnung	Einzel, Paketpreis	Gesamtpreis
		Treibhauspotenzial (EU)	3,0	
		CO2 Äquivalent	0,0039 t	

Hydraulikstation VWZ MEH 97/6

Ausstattung:

- Modulierende Elektro-Zusatzheizung
- bis zu 5,5 kW/400 V mit  
VWL 35/6 A bis VWL 75/6 A
- bis zu 8,5 kW/400 V mit  
VWL 105/6 A bis VWL 125/6 A
- 3-Wege Umschaltventil Warmwasser
- Sicherheitsventil 3 bar
- 10 Liter ADG
- DIA-System mit Klartextdisplay,  
beleuchtet

Paket bestehend aus:

- 1x 0010021122 Wärmepumpe (Luft/Wasser)  
aroTHERM plus VWL 125/6 A S2
- 1x 0010023609 Hydraulikstation  
VWZ MEH 97/6 für aroTHERM plus
- 1x 0010045478 Heizungsregler  
sensoCOMFORT VRC 720/3, 1 HK,  
witterungsgeführt, Systemregler
- 1x 009642 Anlegethermostat VRC 9642  
erforderlich bei Fußbodenheizung

Jahreszeitbedingte Raumheizungs-  
Energieeffizienzklasse 55 C A++

Jahreszeitbedingte Raumheizungs-  
Energieeffizienzklasse 35 C A+++  
(Spektrum A+++ bis D)

Bestell-Nr. 8000017340

14.875,00 €

14.875,00 €

) 01 St. Bestell-Nr. : 0010021122

VAILLANT Heizungswärmepumpe  
aroTHERM plus VWL 125/6 A S2  
(Luft/Wasser)

Produktvorteile:

- Hohe Vorlauftemperaturen für  
Modernisierung
- modulierender Kompressor mit  
Invertertechnik passt die Leistung  
stets an die akt. Gebäudeheizlast an
- serienmäßig integrierte aktive  
Kühlfunktion
- SoundSafeSystem für besonders leisen  
Betrieb
- Auch in ein bestehendes Heizsystem  
integrierbar
- Kann im Hybridsystem bivalent  
alternativ, parallel oder mit dem  
triVAI Parameter betrieben werden
- Intelligente Nutzung von  
selbsterzeugter Energie (PVready)



Ausstattung:

- Modulierender EC Lüfter
- Hocheffizienz-Pumpe

Position	Menge	Artikebezeichnung	Einzel, Paketpreis	Gesamtpreis
		- Sensorgesteuerter Kältekreislauf		
		- Automatisches Entlüftungsventil		
		- Integriertes R290 Sicherheitskonzept		
		- Integrierter aktiver Kühlbetrieb (dafür muss das Heizsystem bauseitig vorbereitet sein sowie ein Kodierwiderstand eingesetzt werden)		
		Heizleistung (A-7W35)	12,2 kW	
		Leistungszahl	2,7	
		Heizleistung (A2W35)	5,9 kW	
		Leistungszahl	4,6	
		Heizleistung (A7W35)	8,5 kW	
		Leistungszahl	5,4	
		Heizleistung (A10W35)	8,8 kW	
		Leistungszahl	5,7	
		Kühlleistung (A35W18)	10,8 kW	
		EER	4,6	
		Anschlüsse		
		- Heizungs-Vor-/Rücklauf G 1 1/4		
		Betriebsdruck max.	2,5 bar	
		Pumpenvolumenstrom	1480 l/h	
		Restförderhöhe	730 mbar	
		maximale Temperatur		
		- mit Wärmepumpe	75 Grd.C	
		- mit Wärmepumpe+Zusatzheizung	75 Grd.C	
		Höhe/Breite/Tiefe	1565/1100/450 mm	
		Gewicht, betriebsbereit	210 kg	
		Schalleistungspegel	59 dB(A)	
		Schutzart	IP 15 B	
		Einsatzgrenzen Lufteintrittstemperatur:		
		Heizbetrieb + WWB	-20/43 Grd.C	
		Kältemittel (Füllmenge)	R290 (1,3 kg)	
		Treibhauspotenzial (EU)	3,0	
		CO2 Äquivalent	0,0039 t	

Jahreszeitbedingte Raumheizungs-  
Energieeffizienzklasse 55 C A++  
Jahreszeitbedingte Raumheizungs-  
Energieeffizienzklasse 35 C A+++  
(Spektrum A+++ bis D)

Bestell-Nr. 0010021122

inklusive

01 St. Bestell-Nr. : 0010023609

VAILLANT Hydraulikstation VWZ MEH 97/6  
für Luft/Wasser-WP aroTHERM plus

Nettogewicht kg 10  
Maximal zulässiger Betriebsdruck bar 3.0  
Spannung / Frequenz V /Hz 400 /50  
Maximaler Energieverbrauch (pumpe) kW 6  
Elektrische Schutzart IP 20



Produktvorteile:

- vormontierte Hydraulikstation für schnelle und problemlose Installation
- Unterstützung der Wärmepumpe im Warmwasserbetrieb
- Unterstützung der Wärmepumpe bei der Estrichrocknung

Ausstattung:

- Modulierende Elektro-Zusatzheizung
- bis zu 5,5 kW/400 V mit

Position	Menge	Artikebezeichnung	Einzel, Paketpreis	Gesamtpreis
		VWL 35/6 A bis VWL 75/6 A - bis zu 8,5 kW/400 V mit VWL 105/6 A bis VWL 125/6 A - 3-Wege Umschaltventil Warmwasser - Sicherheitsventil 3 bar - 10 Liter ADG - DIA-System mit Klartextdisplay, beleuchtet		
		Betriebsdruck max. 3 bar Anschlüsse - Wärmequelle G 1 1/4 - Heizungs-Vor-/Rücklauf G 1 - Speicher-Vor-/Rücklauf G 1 Gewicht, betriebsbereit 28 kg Schutzart IP 15 B Höhe/Breite/Tiefe 720/440/350 mm maximale Temperatur in Verbindung mit Luft/Wasser-WP aroTHERM plus - mit Wärmepumpe 75 Grd.C - mit Wärmepumpe+Zusatzheizung 75 Grd.C		

Bestell-Nr. 0010023609

inklusive

01 St. Bestell-Nr. : 0010045478

VAILLANT Heizungsregler sensoCOMFORT  
VRC 720/3 1 HK, witterungsgeführt, Systemregler



Produktvorteile:

- Witterungsgeführter eBUS Regler mit TFT-Grafikdisplay
- Komfortable sensoAPP Steuerung für Android und iOS (Internetmodul VR 921 nötig), Upgrade auf myVAILLANT App bei Systemkompatibilität
- Digitale Anlagenbetreuung myVAILLANT Pro (Internetmodul VR 921 nötig)
- Intuitive Bedienbarkeit ohne Vorkenntnisse mit Touch-Bedienelementen
- Schnelle Inbetriebnahme und Systemkonfiguration durch geführte Fragenstellungen im neuen Installationsassistenten
- Ohne Zusatzmodule einsetzbar zur Warmwasserbereitung (Speicherladung) und einem unregelmäßigen Heizkreis
- Modular erweiterbar durch VR 70 und VR 71
- triVAI-Parameter zur Effizienzoptimierung des Hybridsystems
- Feuchtefühlerregelung in Verbindung mit geoTHERM VWL...5/4, flexoTHERM VWF...7/4, flexoCOMPACT VWF...8/4 und aroTHERM zum Feuchteschutz im Kühlbetrieb
- Integrierte Ansteuerung von Vaillant Lüftungsgeräten recoVAIR
- Integrierte Ansteuerung von Hybridsystemen
- Kaskadenschaltung von bis zu 7 konventionellen (Gas/Öl) eBUS Wärmereizern gleicher Art und

Position	Menge	Artikebezeichnung	Einzel, Paketpreis	Gesamtpreis
----------	-------	-------------------	--------------------	-------------

gleicher Leistung  
 - Kaskadenschaltung von bis zu 7  
 Wärmepumpen (flexoTHERM oder aroTHERM)  
 gleicher Art und gleicher Leistung.  
 Zusätzlich kann ein Zusatzheizgerät  
 (eBUS Heizgerät) eingebunden werden.

Ausstattung:

- Adaptive Heizkurve
- Raumaufschaltung zur  
Vorlauftemperaturenanpassung
- Wochenprogramm
- TFT-Grafikdisplay (70 x 53 mm)
- Zeitprogramm für Heizkreise,  
Speicherladekreis und  
Zirkulationskreis
- Ferienprogramm
- Lüftungsfunktion
- Einmalige Speicherladung außerhalb der  
Zeitprogrammierung
- Thermische Desinfektion
- Legionellenschutzfunktion für  
bivalente Solarspeicher
- Flexible Estrichrocknungsfunktion
- Grafische Solarertrags,  
Umweltertragsund  
Stromverbrauchsanzeige
- EEBus Ready  
(Internetmodul VR 921 nötig)

Bestell-Nr. 0010045478

inklusive

01 St. Bestell-Nr. : 009642

VAILLANT VRC 9642 Anlegethermostat mit Umschal-  
tkontakt und Spannbandbefestigung  
Einstellbereich + 10 bis + 90 Grd.C, Kontaktbe-  
lastung 230 V, Schaltdifferenz (statisch) 5 K

Verwendbar für sensoCOMFORT, sensoHOME, multim  
ATIC 700, calorMATIC



Hinweis:

erforderlich bei Fußbodenheizung

Bestell-Nr. 009642

inklusive

02

01 St. **Alternativposten**  
 Bestell-Nr. : 8000017339

VAILLANT Paket 4.3103 aroTHERM plus  
 VWL 105/6 A S2, VRC 720/3 und Hydraulikstation  
 VWZ MEH 97/6



aroTHERM plus VWL 105/6 A S2  
 (Luft/Wasser)

Produktvorteile:

- Hohe Vorlauftemperaturen für  
Modernisierung



Position	Menge	Artikebezeichnung	Einzel, Paketpreis	Gesamtpreis
----------	-------	-------------------	--------------------	-------------

- modulierender Kompressor mit Invertertechnik passt die Leistung stets an die akt. Gebäudeheizlast an
- serienmäßig integrierte aktive Kühlfunktion
- SoundSafeSystem für besonders leisen Betrieb
- Auch in ein bestehendes Heizsystem integrierbar
- Kann im Hybridsystem bivalent alternativ, parallel oder mit dem triVAI Parameter betrieben werden
- Intelligente Nutzung von selbsterzeugter Energie (PVready)

Ausstattung:

- Modulierender EC Lüfter
- Hocheffizienz-Pumpe
- Sensorgesteuerter Kältekreislauf
- Integriertes R290 Sicherheitskonzept
- Automatisches Entlüftungsventil
- Integrierter aktiver Kühlbetrieb (dafür muss das Heizsystem bauseitig vorbereitet sein sowie ein Kodierwiderstand eingesetzt werden)

Heizleistung (A-7W35)	9,2 kW
Leistungszahl	2,7
Heizleistung (A2W35)	5,8 kW
Leistungszahl	4,6
Heizleistung (A7W35)	8,1 kW
Leistungszahl	5,3

Anschlüsse

Heizungs-Vor-/Rücklauf	G 1 1/4
Betriebsdruck max.	2,5 bar
Pumpenvolumenstrom	1418 l/h
Restförderhöhe	730 mbar
maximale Temperatur	
- mit Wärmepumpe	75 Grd.C
- mit Wärmepumpe+Zusatzheizung	75 Grd.C
Höhe/Breite/Tiefe	1565/1100/450 mm
Gewicht, betriebsbereit	210 kg
Schalleistungspegel	59 dB(A)
Schutzart	IP 15 B
Einsatzgrenzen Lufteintrittstemperatur:	
Heizbetrieb + WWB	-20/43 Grd.C
Kältemittel (Füllmenge)	R290 (1,3 kg)
Treibhauspotenzial (EU)	3,0
CO2 Äquivalent	0,0039 t

Hydraulikstation VWZ MEH 97/6

Ausstattung:

- Modulierende Elektro-Zusatzheizung
- bis zu 5,5 kW/400 V mit VWL 35/6 A bis VWL 75/6 A
- bis zu 8,5 kW/400 V mit VWL 105/6 A bis VWL 125/6 A
- 3-Wege Umschaltventil Warmwasser
- Sicherheitsventil 3 bar
- 10 Liter ADG
- DIA-System mit Klartextdisplay, beleuchtet

Paket bestehend aus:

Position	Menge	Artikebezeichnung	Einzel, Paketpreis	Gesamtpreis
		1x 0010021120 Wärmepumpe (Luft/Wasser) aroTHERM plus VWL 105/6 A S2		
		1x 0010023609 Hydraulikstation VWZ MEH 97/6 für aroTHERM plus		
		1x 0010045478 Heizungsregler sensoCOMFORT VRC 720/3, 1 HK, witterungsgeführt, Systemregler		
		1x 009642 Anlegethermostat VRC 9642 erforderlich bei Fußbodenheizung		
		Jahreszeitbedingte Raumheizungs- Energieeffizienzklasse 55 C A++		
		Jahreszeitbedingte Raumheizungs- Energieeffizienzklasse 35 C A+++ (Spektrum A+++ bis D)		
		Bestell-Nr. 8000017339	(13.434,00 €)	(13.434,00 €)

) 01 St. Bestell-Nr. : 0010021120  
 VAILLANT Heizungswärmepumpe  
 aroTHERM plus VWL 105/6 A S2 (Luft/Wasser)

Produktvorteile:

- Hohe Vorlauftemperaturen für Modernisierung
- modulierender Kompressor mit Invertertechnik passt die Leistung stets an die akt. Gebäudeheizlast an
- serienmäßig integrierte aktive Kühlfunktion
- SoundSafeSystem für besonders leisen Betrieb
- Auch in ein bestehendes Heizsystem integrierbar
- Kann im Hybridsystem bivalent alternativ, parallel oder mit dem triVAI Parameter betrieben werden
- Intelligente Nutzung von selbsterzeugter Energie (PVready)



Ausstattung:

- Modulierender EC Lüfter
- Hocheffizienz-Pumpe
- Sensorgesteuerter Kältekreislauf
- Automatisches Entlüftungsventil
- Integriertes R290 Sicherheitskonzept
- Integrierter aktiver Kühlbetrieb (dafür muss das Heizsystem bauseitig vorbereitet sein sowie ein Kodierwiderstand eingesetzt werden)

Heizleistung (A-7W35)	9,2 kW
Leistungszahl	2,7
Heizleistung (A2W35)	5,8 kW
Leistungszahl	4,6
Heizleistung (A7W35)	8,1 kW
Leistungszahl	5,3
Heizleistung (A10W35)	8,7 kW
Leistungszahl	5,3
Kühlleistung (A35W18)	10,9 kW
EER	4,6
Anschlüsse	

Position	Menge	Artikebezeichnung	Einzel, Paketpreis	Gesamtpreis
----------	-------	-------------------	--------------------	-------------

- Heizungs-Vor-/Rücklauf G 1 1/4  
 Betriebsdruck max. 2,5 bar  
 Pumpenvolumenstrom 1418 l/h  
 Restförderhöhe 730 mbar  
 maximale Temperatur  
 - mit Wärmepumpe 75 Grd.C  
 - mit Wärmepumpe+Zusatzheizung 75 Grd.C  
 Höhe/Breite/Tiefe 1565/1100/450 mm  
 Gewicht, betriebsbereit 210 kg  
 Schalleistungspegel 59 dB(A)  
 Schutzart IP 15 B  
 Einsatzgrenzen Lufteintrittstemperatur:  
 Heizbetrieb + WWB -20/43 Grd.C  
 Kältemittel (Füllmenge) R290 (1,3 kg)  
 Treibhauspotenzial (EU) 3,0  
 CO2 Äquivalent 0,0039 t

Jahreszeitbedingte Raumheizungs-  
 Energieeffizienzklasse 55 C A++  
 Jahreszeitbedingte Raumheizungs-  
 Energieeffizienzklasse 35 C A+++  
 (Spektrum A+++ bis D)

Bestell-Nr. 0010021120

inklusive

01 St. Bestell-Nr. : 0010023609

VAILLANT Hydraulikstation VWZ MEH 97/6  
 für Luft/Wasser-WP aroTHERM plus

Nettogewicht kg 10  
 Maximal zulässiger Betriebsdruck bar 3.0  
 Spannung / Frequenz V /Hz 400 /50  
 Maximaler Energieverbrauch (pumpe) kW 6  
 Elektrische Schutzart IP 20



Produktvorteile:

- vormontierte Hydraulikstation für schnelle und problemlose Installation
- Unterstützung der Wärmepumpe im Warmwasserbetrieb
- Unterstützung der Wärmepumpe bei der Estrichrocknung

Ausstattung:

- Modulierende Elektro-Zusatzheizung
  - bis zu 5,5 kW/400 V mit VWL 35/6 A bis VWL 75/6 A
  - bis zu 8,5 kW/400 V mit VWL 105/6 A bis VWL 125/6 A
- 3-Wege Umschaltventil Warmwasser
- Sicherheitsventil 3 bar
- 10 Liter ADG
- DIA-System mit Klartextdisplay, beleuchtet

Betriebsdruck max. 3 bar

Anschlüsse

- Wärmequelle G 1 1/4
- Heizungs-Vor-/Rücklauf G 1
- Speicher-Vor-/Rücklauf G 1

Gewicht, betriebsbereit 28 kg

Schutzart IP 15 B

Höhe/Breite/Tiefe 720/440/350 mm

maximale Temperatur in Verbindung mit  
 Luft/Wasser-WP aroTHERM plus

Position	Menge	Artikebezeichnung	Einzel, Paketpreis	Gesamtpreis
----------	-------	-------------------	--------------------	-------------

- mit Wärmepumpe 75 Grd.C
- mit Wärmepumpe+Zusatzheizung 75 Grd.C

Bestell-Nr. 0010023609

inklusive

01 St. Bestell-Nr. : 0010045478

VAILLANT Heizungsregler sensoCOMFORT  
VRC 720/3 1 HK, witterungsgeführt, Systemregler





Produktvorteile:

- Witterungsgeführter eBUS Regler mit TFT-Grafikdisplay
- Komfortable sensoAPP Steuerung für Android und iOS (Internetmodul VR 921 nötig), Upgrade auf myVAILLANT App bei Systemkompatibilität
- Digitale Anlagenbetreuung myVAILLANT Pro (Internetmodul VR 921 nötig)
- Intuitive Bedienbarkeit ohne Vorkenntnisse mit Touch-Bedienelementen
- Schnelle Inbetriebnahme und Systemkonfiguration durch geführte Fragenstellungen im neuen Installationsassistenten
- Ohne Zusatzmodule einsetzbar zur Warmwasserbereitung (Speicherladung) und einem unregelmäßigen Heizkreis
- Modular erweiterbar durch VR 70 und VR 71
- triVAI-Parameter zur Effizienzoptimierung des Hybridsystems
- Feuchtefühlerregelung in Verbindung mit geoTHERM VWL...5/4, flexoTHERM VWF...7/4, flexoCOMPACT VWF...8/4 und aroTHERM zum Feuchteschutz im Kühlbetrieb
- Integrierte Ansteuerung von Vaillant Lüftungsgeräten recoVAIR
- Integrierte Ansteuerung von Hybridsystemen
- Kaskadenschaltung von bis zu 7 konventionellen (Gas/Öl) eBUS Wärmeerzeugern gleicher Art und gleicher Leistung
- Kaskadenschaltung von bis zu 7 Wärmepumpen (flexoTHERM oder aroTHERM) gleicher Art und gleicher Leistung. Zusätzlich kann ein Zusatzheizgerät (eBUS Heizgerät) eingebunden werden.

Ausstattung:

- Adaptive Heizkurve
- Raumaufschaltung zur Vorlauftemperaturenanpassung
- Wochenprogramm
- TFT-Grafikdisplay (70 x 53 mm)
- Zeitprogramm für Heizkreise, Speicherladekreis und Zirkulationskreis
- Ferienprogramm

Position	Menge	Artikebezeichnung	Einzel, Paketpreis	Gesamtpreis
		<ul style="list-style-type: none"> <li>- Lüftungsfunktion</li> <li>- Einmalige Speicherladung außerhalb der Zeitprogrammierung</li> <li>- Thermische Desinfektion</li> <li>- Legionellenschutzfunktion für bivalente Solarspeicher</li> <li>- Flexible Estrichrocknungsfunktion</li> <li>- Grafische Solarertrags, Umweltertrags und Stromverbrauchsanzeige</li> <li>- EEBus Ready (Internetmodul VR 921 nötig)</li> </ul>		
		Bestell-Nr. 0010045478		inklusive
	01 St.	Bestell-Nr. : 009642  VAILLANT VRC 9642 Anlegethermostat mit Umschaltkontakt und Spannbandbefestigung Einstellbereich + 10 bis + 90 Grd.C, Kontaktbelastung 230 V, Schaltdifferenz (statisch) 5 K  Verwendbar für sensoCOMFORT, sensoHOME, multiMATIC 700, calorMATIC  Hinweis:  erforderlich bei Fußbodenheizung  Bestell-Nr. 009642		inklusive
03	01 St.	<b>Alternativposten</b> Bestell-Nr. : 8000017351  VAILLANT Paket 4.3102 aroTHERM plus VWL 75/6 A S2, VRC 720/3 und Hydraulikstation VWZ MEH 97/6  aroTHERM plus VWL 75/6 A S2 (Luft/Wasser)  Produktvorteile: <ul style="list-style-type: none"> <li>- Hohe Vorlauftemperaturen für Modernisierung</li> <li>- modulierender Kompressor mit Invertertechnik passt die Leistung stets an die akt. Gebäudeheizlast an</li> <li>- serienmäßig integrierte aktive Kühlfunktion</li> <li>- SoundSafeSystem für besonders leisen Betrieb</li> <li>- Auch in ein bestehendes Heizsystem integrierbar</li> <li>- Kann im Hybridsystem bivalent alternativ, parallel oder mit dem triVAI Parameter betrieben werden</li> <li>- Intelligente Nutzung von selbsterzeugter Energie (PVready)</li> </ul> Ausstattung: <ul style="list-style-type: none"> <li>- Modulierender EC Lüfter</li> <li>- Hocheffizienz-Pumpe</li> </ul>		

Position	Menge	Artikebezeichnung	Einzel, Paketpreis	Gesamtpreis
		- Sensorgesteuerter Kältekreislauf		
		- Integriertes R290 Sicherheitskonzept		
		- Automatisches Entlüftungsventil		
		- Integrierter aktiver Kühlbetrieb (dafür muss das Heizsystem bauseitig vorbereitet sein sowie ein Kodierwiderstand eingesetzt werden)		
		Heizleistung (A-7W35)	7,0 kW	
		Leistungszahl	2,8	
		Heizleistung (A2W35)	3,1 kW	
		Leistungszahl	4,1	
		Heizleistung (A7W35)	4,6 kW	
		Leistungszahl	4,8	
		Anschlüsse		
		Heizungs-Vor-/Rücklauf	G 1 1/4	
		Betriebsdruck max.	3 bar	
		Pumpenvolumenstrom	790 l/h	
		Restförderhöhe	640 mbar	
		maximale Temperatur		
		- mit Wärmepumpe	75 Grd.C	
		- mit Wärmepumpe+Zusatzheizung	75 Grd.C	
		Höhe/Breite/Tiefe	965/1100/450 mm	
		Gewicht, betriebsbereit	128 kg	
		Schalleistungspegel	53 dB(A)	
		Schutzart	IP 15 B	
		Einsatzgrenzen Lufteintrittstemperatur:		
		Heizbetrieb + WWB	-20/43 Grd.C	
		Kältemittel (Füllmenge)	R290 (0,9 kg)	
		Treibhauspotenzial (EU)	3,0	
		CO2 Äquivalent	0,0027 t	
		Hydraulikstation VWZ MEH 97/6		
		Ausstattung:		
		- Modulierende Elektro-Zusatzheizung		
		- bis zu 5,5 kW/400 V mit VWL 35/6 A bis VWL 75/6 A		
		- bis zu 8,5 kW/400 V mit VWL 105/6 A bis VWL 125/6 A		
		- 3-Wege Umschaltventil Warmwasser		
		- Sicherheitsventil 3 bar		
		- 10 Liter ADG		
		- DIA-System mit Klartextdisplay, beleuchtet		
		Paket bestehend aus:		
		1x 0010021118 Wärmepumpe (Luft/Wasser) aroTHERM plus VWL 75/6 A S2		
		1x 0010023609 Hydraulikstation VWZ MEH 97/6 für aroTHERM plus		
		1x 0010045478 Heizungsregler sensoCOMFORT VRC 720/3, 1 HK, witterungsgeführt, Systemregler		
		1x 009642 Anlegethermostat VRC 9642 erforderlich bei Fußbodenheizung		
		Jahreszeitbedingte Raumheizungs- Energieeffizienzklasse 55 C A++		
		Jahreszeitbedingte Raumheizungs- Energieeffizienzklasse 35 C A+++ (Spektrum A+++ bis D)		
		Bestell-Nr. 8000017351		

Position	Menge	Artikebezeichnung	Einzel, Paketpreis (10.406,00 €)	Gesamtpreis (10.406,00 €)
----------	-------	-------------------	-------------------------------------	------------------------------

) 01 St. Bestell-Nr. : 8000013856

VAILLANT Heizungswärmepumpe  
aroTHERM plus VWL 75/6 A S2 (Luft/Wasser)

Produktvorteile:

- Hohe Vorlauftemperaturen für Modernisierung
- modulierender Kompressor mit Invertertechnik passt die Leistung stets an die akt. Gebäudeheizlast an
- serienmäßig integrierte aktive Kühlfunktion
- SoundSafeSystem für besonders leisen Betrieb
- Auch in ein bestehendes Heizsystem integrierbar
- Kann im Hybridsystem bivalent alternativ, parallel oder mit dem triVAI Parameter betrieben werden
- Intelligente Nutzung von selbsterzeugter Energie (PVready)



Ausstattung:

- Modulierender EC Lüfter
- Hocheffizienz-Pumpe
- Sensorgesteuerter Kältekreislauf
- Integriertes R290 Sicherheitskonzept
- Automatisches Entlüftungsventil
- Integrierter aktiver Kühlbetrieb (dafür muss das Heizsystem bauseitig vorbereitet sein sowie ein Kodierwiderstand eingesetzt werden)

Heizleistung (A-7W35)	7,0 kW
Leistungszahl	2,8
Heizleistung (A2W35)	3,1 kW
Leistungszahl	4,1
Heizleistung (A7W35)	4,6 kW
Leistungszahl	4,8
Heizleistung (A10W35)	4,8 kW
Leistungszahl	5,2
Kühlleistung (A35W18)	6,4 kW
EER	4,2

Anschlüsse

- Heizungs-Vor-/Rücklauf G 1 1/4
- Betriebsdruck max. 3 bar
- Pumpenvolumenstrom 790 l/h
- Restförderhöhe 640 mbar
- maximale Temperatur
  - mit Wärmepumpe 75 Grd.C
  - mit Wärmepumpe+Zusatzheizung 75 Grd.C
- Höhe/Breite/Tiefe 965/1100/450 mm
- Gewicht, betriebsbereit 128 kg
- Schallleistungspegel 53 dB(A)
- Schutzart IP 15 B
- Einsatzgrenzen Lufteintrittstemperatur:
  - Heizbetrieb + WWB -20/43 Grd.C
  - Kältemittel (Füllmenge) R290 (0,9 kg)
  - Treibhauspotenzial (EU) 3,0
  - CO2 Äquivalent 0,0027 t

Jahreszeitbedingte Raumheizungs-Energieeffizienzklasse 55 C A++

Position	Menge	Artikebezeichnung	Einzel, Paketpreis	Gesamtpreis
----------	-------	-------------------	--------------------	-------------

Jahreszeitbedingte Raumheizungs-  
Energieeffizienzklasse 35 C A+++  
(Spektrum A+++ bis D)

Bestell-Nr. 8000013856

inklusive

01 St. Bestell-Nr. : 0010023609

VAILLANT Hydraulikstation VWZ MEH 97/6  
für Luft/Wasser-WP aroTHERM plus

Nettogewicht kg 10  
Maximal zulässiger Betriebsdruck bar 3.0  
Spannung / Frequenz V /Hz 400 /50  
Maximaler Energieverbrauch (pumpe) kW 6  
Elektrische Schutzart IP 20



Produktvorteile:

- vormontierte Hydraulikstation für schnelle und problemlose Installation
- Unterstützung der Wärmepumpe im Warmwasserbetrieb
- Unterstützung der Wärmepumpe bei der Estrichrocknung

Ausstattung:

- Modulierende Elektro-Zusatzheizung
  - bis zu 5,5 kW/400 V mit VWL 35/6 A bis VWL 75/6 A
  - bis zu 8,5 kW/400 V mit VWL 105/6 A bis VWL 125/6 A
- 3-Wege Umschaltventil Warmwasser
- Sicherheitsventil 3 bar
- 10 Liter ADG
- DIA-System mit Klartextdisplay, beleuchtet

Betriebsdruck max. 3 bar

Anschlüsse

- Wärmequelle G 1 1/4
- Heizungs-Vor-/Rücklauf G 1
- Speicher-Vor-/Rücklauf G 1

Gewicht, betriebsbereit 28 kg

Schutzart IP 15 B

Höhe/Breite/Tiefe 720/440/350 mm

maximale Temperatur in Verbindung mit  
Luft/Wasser-WP aroTHERM plus

- mit Wärmepumpe 75 Grd.C
- mit Wärmepumpe+Zusatzheizung 75 Grd.C

Bestell-Nr. 0010023609

inklusive

01 St. Bestell-Nr. : 0010045478

VAILLANT Heizungsregler sensoCOMFORT  
VRC 720/3 1 HK, witterungsgeführt, Systemregler





Produktvorteile:

- Witterungsgeführter eBUS Regler mit TFT-Grafikdisplay
- Komfortable sensoAPP Steuerung für Android und iOS (Internetmodul VR 921 nötig), Upgrade













Position	Menge	Artikebezeichnung	Einzel, Paketpreis	Gesamtpreis
		auf myVAILLANT App bei Systemkompatibilität		
		- Digitale Anlagenbetreuung myVAILLANT (Internetmodul VR 921 nötig)	Pro	
		- Intuitive Bedienbarkeit ohne Vorkenntnisse mit Touch-Bedienelementen		
		- Schnelle Inbetriebnahme und Systemkonfiguration durch geführte Fragenstellungen im neuen Installationsassistenten		
		- Ohne Zusatzmodule einsetzbar zur Warmwasserbereitung (Speicherladung) und einem unregelmäßigen Heizkreis		
		- Modular erweiterbar durch VR 70 und VR 71		
		- triVAI-Parameter zur Effizienzoptimierung des Hybridsystems		
		- Feuchtefühlerregelung in Verbindung mit geoTHERM VWL...5/4, flexoTHERM VWF...7/4, flexoCOMPACT VWF...8/4 und aroTHERM		
		zum Feuchteschutz im Kühlbetrieb		
		- Integrierte Ansteuerung von Vaillant Lüftungsgeräten recoVAIR		
		- Integrierte Ansteuerung von Hybridsystemen		
		- Kaskadenschaltung von bis zu 7 konventionellen (Gas/Öl) eBUS Wärmeerzeugern gleicher Art und gleicher Leistung		
		- Kaskadenschaltung von bis zu 7 Wärmepumpen (flexoTHERM oder aroTHERM) gleicher Art und gleicher Leistung. Zusätzlich kann ein Zusatzheizgerät (eBUS Heizgerät) eingebunden werden.		
		Ausstattung:		
		- Adaptive Heizkurve		
		- Raumaufschaltung zur Vorlauftemperaturenanpassung		
		- Wochenprogramm		
		- TFT-Grafikdisplay (70 x 53 mm)		
		- Zeitprogramm für Heizkreise, Speicherladekreis und Zirkulationskreis		
		- Ferienprogramm		
		- Lüftungsfunktion		
		- Einmalige Speicherladung außerhalb der Zeitprogrammierung		
		- Thermische Desinfektion		
		- Legionellenschutzfunktion für bivalente Solarspeicher		
		- Flexible Estrichrocknungsfunktion		
		- Grafische Solarertrags, Umweltertrags und Stromverbrauchsanzeige		
		- EEBus Ready (Internetmodul VR 921 nötig)		
		Bestell-Nr. 0010045478		inklusive
01 St.		Bestell-Nr. : 009642		
		VAILLANT VRC 9642 Anlegethermostat mit Umschal		

Position	Menge	Artikebezeichnung	Einzel, Paketpreis	Gesamtpreis
		tkontakt und Spannbandbefestigung Einstellbereich + 10 bis + 90 Grd.C, Kontaktbe- lastung 230 V, Schaltdifferenz (statisch) 5 K  Verwendbar für sensoCOMFORT, sensoHOME, multiM ATIC 700, calorMATIC  Hinweis:  erforderlich bei Fußbodenheizung  Bestell-Nr. 009642		inklusive
04	01 St.	Bestell-Nr. : 0020250226  VAILLANT Dämpfungssockel 60 cm (2 St.) zur Entkopplung der Wärmepumpe verwendbar für aroTHERM, aroTHERM plus, aroTHERM Split  Bestell-Nr. 0020250226		163,00 €                      163,00 €
05	01 St.	<b>Alternativposten</b> Bestell-Nr. : 0010027984  VAILLANT Sockel für aroTHERM Erhöhte Aufstellung um 40 cm, mit Schwingungsdämpfern zur Reduktion von Körperschallübertragung verwendbar für:  VWL 35/6 A, VWL 55/6 A, VWL 75/6 A, VWL 105/6 A, VWL 125/6 A VWL 35/5 AS, VWL 55/5 AS, VWL 75/5 AS, VWL 105/5 AS, VWL 125/5 AS VWL 55/3, VWL 85/3, VWL 115/2  Bestell-Nr. 0010027984		(451,00 €)                      (451,00 €)
06	01 St.	Bestell-Nr. : 0010027971  VAILLANT Montageset für Bodenanschluss mit GEG konformer Dämmschale  Verwendbar für aroTHERM plus  Für Bodeninstallation mit Plattenfundament mit 2x Edelstahl-Wellrohr 250 mm mit Flachdichtun- gsfläche DN 25 und beidseitig Überwurfmutter G 1 1/4, 2x Beulco-Anschlüsse, passend für PE- Rohr 40 mm, EPP-Gehäuse GEG konform, Vogelpicksicher und wetter- beständig  Bestell-Nr. 0010027971		490,00 €                      490,00 €

Position	Menge	Artikebezeichnung	Einzel, Paketpreis	Gesamtpreis
07	01 St.	Bestell-Nr. : 0010027972  VAILLANT Verlängerung für Montageset Bodenanschluss aroTHERM plus GEG konform  Verwendbar für aroTHERM plus in Verbindung mit einer Sockelerhöhung EPP-Gehäuse, GEG konform, Vogelpicksicher und wetterbeständig  Bestell-Nr. 0010027972	  107,00 €	107,00 €
08	01 St.	<b>Alternativposten</b> Bestell-Nr. : 0010027974  VAILLANT Montageset für Wandanschluss mit GEG konformer Dämmschale  Verwendbar für aroTHERM plus Mit 2x Edelstahl-Wellrohr 125 mm einseitig mit Flachdichtungsfläche DN 25 und Überwurfmutter G 1 1/4, Glattrohr 35 mm zum verpressen, EPP-Gehäuse GEG konform, Vogelpicksicher und wetterbeständig  Für verschiedene Anwendungsfälle (Wandsockel, GummifüÙe, Dämpfungsockel)  Bestell-Nr. 0010027974	  (315,00 €)	(315,00 €)
09	01 St.	Bestell-Nr. : 307591  VAILLANT Kessel-Sicherheitsgruppe für alle Vaillant Wärmerezeuger bis 50 kW.  Komplett vormontiert mit Sicherheitsventil 3 bar Rp 1/2, Manometer, Schnellenlüfter incl. Anschlussrohr und Isolierschale.  Bestell-Nr. 307591	  196,00 €	196,00 €
10	01 St.	Bestell-Nr. : 0020249532  VAILLANT Magnetitfilter 40-63 kW für Anschluss situation Aufputz inkl. Wärmedämmung (GEG). Filterung magnetischer und nichtmagnetischer Schmutzpartikel aus dem Heizungswasser (Schlamm abscheider). Dadurch werden einzelne Komponenten in der Heizungsanlage geschützt. Anschlussmaß Rp 1 1/4 Abmessungen: 280 X 180 X 230 (H x B x T) Max. Fließgeschwindigkeit: 1,0 m/s Max. Volumenstrom: 3,6 m3/h  Verwendbar für ecoTEC plus VC 406 - 636/5-5  Bestell-Nr. 0020249532	  543,00 €	543,00 €

Position	Menge	Artikebezeichnung	Einzel, Paketpreis	Gesamtpreis	
11	01 St.	Bestell-Nr. : 0010021457  VAILLANT Pufferspeicher VPS R 200 für Einsatz mit Wärmepumpen aroTHERM, flexoCOMPACT und flexoTHERM  Einsatzmöglichkeiten: Als Reihenspuffer oder Trennspeicher in Wärmepumpensystemen zur Sicherstellung der Betriebsbedingungen Geeignet für den Kühlbetrieb  Speicher-Nenninhalt 202 l Nettogewicht 44 kg max. Betriebsdruck 3 bar Höhe/Durchmesser 1202/600 mm  Anschlüsse: 8x G 1 1/2  Hinweis: Fühler VR 10 nicht im Lieferumfang enthalten  Energieeffizienzklasse B (Spektrum A+ bis F)  Bestell-Nr. 0010021457		1.250,00 €	1.250,00 €
12	01 St.	Bestell-Nr. : 0020243643  VAILLANT Isolierkappen für Pufferspeicher 6 St ück verwendbar für VPS R 100/1, VPS R 200/1  Bestell-Nr. 0020243643		80,00 €	80,00 €
13	01 St.	<b>Alternativposten</b> Bestell-Nr. : 0010021456  VAILLANT Pufferspeicher VPS R 100 für Einsatz mit Wärmepumpen aroTHERM, flexoCOMPACT und flexoTHERM  Einsatzmöglichkeiten: Als Reihenspuffer oder Trennspeicher in Wärmepumpensystemen zur Sicherstellung der Betriebsbedingungen Geeignet für den Kühlbetrieb Inklusive Wandhalterung für eine mögliche Befestigung an der Wand  Speicher-Nenninhalt 101 l Nettogewicht 34 kg max. Betriebsdruck 3 bar Höhe/Durchmesser 932/550 mm  Anschlüsse: 8x G 1 1/2 Wandhalterung  Hinweis: Fühler VR 10 nicht im			

Position	Menge	Artikebezeichnung	Einzel, Paketpreis	Gesamtpreis	
		Lieferumfang enthalten			
		Energieeffizienzklasse A (Spektrum A+ bis F)			
		Bestell-Nr. 0010021456	(1.026,00 €)	(1.026,00 €)	
14	01 St.	<b>Alternativposten</b> Bestell-Nr. : 8000015077			
		<p>VAILLANT Pufferspeicher VP RW 100/3 B für Einsatz mit Wärmepumpen aroTHERM, flexoCOMPACT und flexoTHERM</p> <p>Einsatzmöglichkeiten: Als Reihenspuffer oder Trennspeicher in Wärmepumpensystemen zur Sicherstellung der Betriebsbedingungen Geeignet für den Kühlbetrieb Befestigung an der Wand</p> <p>Speicher-Nenninhalt 101 l Nettogewicht 29 kg max. Betriebsdruck 3 bar Höhe/Durchmesser 978/469 mm</p> <p>Anschlüsse: 4x G 1 1/2</p> <p>Hinweis: Fühler VR 10 nicht im Lieferumfang enthalten</p> <p>Energieeffizienzklasse C (Spektrum A+ bis F)</p> <p>Bestell-Nr. 8000015077</p>		(920,00 €)	(920,00 €)
15	01 St.	<b>Alternativposten</b> Bestell-Nr. : 0020217194			
		<p>VAILLANT Stützfüße für Standmontage VP RW 100/3</p> <p>Bestell-Nr. 0020217194</p>		(207,00 €)	(207,00 €)
16	01 St.	Bestell-Nr. : 0020191817			
		<p>VAILLANT Rohrgruppe ohne Mischer Vor-/Rücklauf Rp 1, HE-Pumpe A, (GEG)</p> <p>Hocheffizienz-Pumpe, 2 Kugel-Absperrhähne mit integrierten Thermometern, davon 1 Kugelhahn mit Schwerkraftbremse, inkl. Wärmedämmung (GEG) verwendbar für aroTHERM, VWL 185/3 AS mit VWL 185/3 IS S1, VWL 185/3 AS mit VWL 185/3 IS S4 (Sound Safe Plus), VWL 255/3 AS mit VWL 255/3 IS S1, VWL 255/3 AS mit VWL 255/3 IS S4 (Sound Safe Plus), aroTHERM plus mit unitOWER, aroTHERM</p>			

Position	Menge	Artikebezeichnung	Einzel, Paketpreis	Gesamtpreis
		M plus VWL, aroTHERM Split mit Hydraulikstation, aroTHERM Split mit uniTOWER AS, flexoCOMPACT exclusive, flexoTHERM exclusive, geoTHERM, geoTHERM perform, recoCOMPACT exclusive, versoTHERM plus		
		Bestell-Nr. 0020191817	858,00 €	858,00 €
17	01 St.	<p><b>Eventualposten</b> Bestell-Nr. : 0020191788</p> <p>VAILLANT Rohrgruppe m. 3-Wegemischer R1 Vor-/Rücklauf Rp 1, HE-Pumpe A, (GEG)</p> <p>Hocheffizienz-Pumpe (max. Förderhöhe 6,2 m, max. Volumenstrom 3,3 m<sup>3</sup>/h) 2 Kugel-Absperrhähne mit integrierten Thermometern, davon 1 Kugelhahn mit Schwerkraftbremse 3-Wege-Mischer mit Stellantrieb 230V inkl. Wärmedämmung (GEG)</p> <p>verwendbar für aroTHERM perform VWL, aroTHERM plus mit uniTOWER plus, arTHERM plus VWL, aroTHERM Split mit Hydraulikstation, aroTHERM Split mit uniTOWER AS, atmoTEC exclusive, atmoTEC plus, auroCOMPACT, ecoCOMPACT exclusive, ecoTEC plus, ecoVIT, ecoVIT exklusiv, flexoCOMPACT exclusive, flexoTHERM exclusive, geoTHERM perform, icoVIT exklusiv, recoCOMPACT exclusive, versoTHERM plus</p>		
		Bestell-Nr. 0020191788	(1.338,00 €)	(1.338,00 €)
18	01 St.	<p><b>Eventualposten</b> Bestell-Nr. : 307556</p> <p>VAILLANT Verteilerbalken für 2 Rohrgruppen, komplett vorbereitet zum Anschluss von 2 Rohrgruppen (Rohrgruppe mit oder ohne 3-Wege-Mischer wählbar), mit Wärmedämmung</p>		
		Bestell-Nr. 307556	(386,00 €)	(386,00 €)
19	01 St.	<p>Bestell-Nr. : 8000021079</p> <p>SUNEX FISH S15 300X Warmwasserspeicher, rund, stehend, für die Kombination mit Wärmepumpen</p> <p>Produktvorteile:</p> <ul style="list-style-type: none"> <li>- Monovalenter Warmwasserspeicher, indirekt beheizt</li> <li>- Glattrohrregister mit großer, speziell für Wärmepumpen ausgelegter Wärmeübertragungsfläche</li> <li>- Trinkwasserseitig (Speicher und Rohrwendel mit hochwertiger Emailierung</li> </ul> <p>Ausstattung:</p> <ul style="list-style-type: none"> <li>- Speicher mit fest aufgeschäumter</li> </ul>		

Position	Menge	Artikebezeichnung	Einzel, Paketpreis	Gesamtpreis
		Wärmedämmung - Abnehmbarer Speichermantel - Rohrwendelwärmetauscher - Reinigungsflansch - Zirkulationsanschluss - Magnesium-Schutzanode - Speichertemperaturanzeige  Speicherinhalt: 276l Wärmeübertragerfläche Heizung: 3,2m <sup>2</sup> zul. Betriebsüberdruck: 10 bar WW-Dauerleistung: 2010 l/h (83 kW) bei Heizungsvorlauf 80 Grd.C und Zapfstellentemperatur 45 Grd.C WW-Ausgangsleistung: 335 l/10 min bei Speichertemperatur 80 Grd.C und Zapfstellentemperatur 45 Grd.C Vor-/Rücklaufanschluss R 1 Kalt-/Warmwasseranschluss R 1 Zirkulationanschluss R 3/4 Produktmaße: Höhe/Breite/Tiefe 1472/657/707 mm Kippmaß 1578 mm Gewicht 131 kg  Jahreszeitbedingte Warmwasserbereitungs- Energieeffizienzklasse B (Spektrum A+ bis F)  Bestell-Nr. 8000021079		
			2.470,00 €	2.470,00 €

20

01 St.

**Alternativposten**

Bestell-Nr. : 0010020645

VAILLANT uniSTOR plus VIH RW 300/3 BR  
 Warmwasserspeicher, rund, stehend,  
 für die Kombination mit Wärmepumpen

## Produktvorteile:

- Monovalenter Warmwasserspeicher, indirekt beheizt
- Glattrohrregister mit großer, speziell für Wärmepumpen ausgelegter Wärmeübertragungsfläche
- Trinkwasserseitig (Speicher und Rohrwendel mit hochwertiger Emailierung)





## Ausstattung:

- Speicher mit fest aufgeschäumter Wärmedämmung
- Abnehmbarer Speichermantel
- Rohrwendelwärmetauscher
- Reinigungsflansch / Flansch für E-Heizstab
- Zirkulationsanschluss
- Magnesium-Schutzanode
- Analoge Speichertemperaturanzeige
- Transportflaschen beiliegend

Speicherinhalt: 281l

Heizungswasserinhalt: 20,4 l  
 zul. Betriebsüberdruck: 10 bar  
 WW-Dauerleistung: 1063 l/h (43 kW)  
 bei Heizungsvorlauf 60 Grd.C und  
 Zapfstellentemperatur 45 Grd.C  
 WW-Ausgangsleistung: 377 l/10 min

Position	Menge	Artikebezeichnung	Einzel, Paketpreis	Gesamtpreis
		bei Speichertemperatur 60 Grd.C und Zapfstellentemperatur 45 Grd.C Wärmetauscherfläche Heizung: 3,12 m2 Vor-/Rücklaufanschluss R 1 Kalt-/Warmwasseranschluss R 1 Zirkulationanschluss R 3/4 Produktmaße: Höhe/Breite/Tiefe 1804/650/755 mm Kippmaß 1903 mm Gewicht 141 kg  Jahreszeitbedingte Warmwasserbereitungs- Energieeffizienzklasse B (Spektrum A+ bis F)  Bestell-Nr. 0010020645	(2.470,00 €)	(2.470,00 €)
21	02 St.	Bestell-Nr. : 305827  VAILLANT Speicher-Sicherheitsgruppe für Kaltwasseranschluss und Netzüber- druck bis 10 bar für Speicher über 200 l  bestehend aus:  Sicherheitsventil R 3/4, Rückflussver- hinderer, Absperrventil, Anschlüsse R 3/4. Einsatz bei bauseitiger Ver- rohrung.  Bestell-Nr. 305827	  216,00 €	432,00 €
22	01 St.	Bestell-Nr. : 000376  VAILLANT Ablauftrichter zum Anschluss der Überlaufleitung, Ablauftrichter R1 mit Siphon und Rosette  Bestell-Nr. 000376	  51,00 €	51,00 €
23	01 St.	Bestell-Nr. : 0020184846  VAILLANT VR 71 Zusatzmodul zur Erweiterung des multiMATIC 700 und sensoCOMFORT 720  Produktvorteile:  - Flexibles Erweiterungsmodul - Mischer- und Solarmodul VR 71 zur Ansteuerung von 3 Mischerkreise sowie solare Funktionen - Einbindung von 2 Fernbediengeräten möglich - eBUS-Schnittstelle - Klasse 8 Regler nach ErP möglich  Ausstattung:  - Mischer- und Solarmodul	  	



Position	Menge	Artikebezeichnung	Einzel, Paketpreis	Gesamtpreis
		- Standardfühler VR 10 (4) - Kollektorfühler VR 11 (1) verwendbar für multiMATIC 700/4, 700f/4 und VRC 700/5		
		Bestell-Nr. 0020184846	487,00 €	487,00 €

24 01 St. Bestell-Nr. : 0020260962

VAILLANT VR 921 sensoNET  
Wandmontage

Produktvorteile:

- Kostenfreie App-Bedienung bei zusätzlicher Verwendung des Reglers multiMATIC 700, sensoCOMFORT oder sensoDIRECT
- Ermöglicht den Zugang zum kostenlosen Vaillant Ferndiagnose Portal profiDIALOG für eBUS fähige Wärmeerzeuger ab 2007
- EEBus Ready
- SSL Daten-Verschlüsselung und VDE Smart Home Sicherheits Zertifikat für eine sichere Internetkommunikation
- Schnelle Datenübertragung
- WiFi Ready (WLAN Chip integriert) oder LAN-Anschluss
- Funkchip 868 MHz integriert zur Ansteuerung der Einzelraumregelung ambiSENSE (AES verschlüsselte Berechtigungsüberprüfung und VDE zertifiziert)
- Einfache Wandmontage





Ausstattung:

App Funktionen:

- Einstellung von Zeitfenstern für Heizung, Warmwasser, Zirkulation und Lüftung
- Einstellung von Betriebsarten und Sollwerten
- Sonderfunktionen (Beispielweise Einen Tag außer Haus/ zu Hause, Stoßlüften, Abwesend bis)
- Systeminformationen (Systemdruck und Temperaturen)
- Anzeige Anlagenstatus und Fehlermeldungen
- Steuerung der Einzelraumregelung ambiSENSE
- In Verbindung mit Green iQ Produkten Stromverbrauchs-, Gasverbrauchs-, und Umweltertragsanzeige
- Systeminformationen der Photovoltaikanlage bei EEBus Anwendung mit SMA Sunny Home Manager 2.0

Einsatzmöglichkeit

- Rückwärtskompatibel mit allen Vaillant Wärmeerzeugern mit eBUS-Schnittstelle ab 2007

Position	Menge	Artikebezeichnung	Einzel, Paketpreis	Gesamtpreis	
		<ul style="list-style-type: none"> <li>- Kompatible Regler für das profiDIALOG Ferndiagnoseportal: alle eBUS Regler (calorMATIC 470/3, 470/4 630/3, auroMATIC 620/3, multiMATIC 700, sensoCOMFORT, sensoDIRECT) und integrierte Energiebilanzregler (VWS, VWL, VWW)</li> <li>- Die ambiSENSE Einzelraumregelung ist ohne Erweiterungsmodul, mit dem Erweiterungsmodul VR 70 oder VR 71 einsetzbar</li> <li>- ambiSENSE regelt den 1. Heizkreis (Radiatorenkreis)</li> </ul> <p>Hinweis: Nur für Wandmontage</p> <p>Bestell-Nr. 0020260962</p>	300,00 €	300,00 €	
25	01 St.	<p>Bestell-Nr. : 0010045850</p> <p>VAILLANT Füllstation Wasserbehandlung Mit Systemtrenner BA</p> <p>Bestell-Nr. 0010045850</p>		832,00 €	832,00 €
26	01 St.	<p>Bestell-Nr. : 0010046123</p> <p>VAILLANT Kartusche zur Enthärtung (2,5L) Für Füllstation zur Wasserbehandlung</p> <p>Bestell-Nr. 0010046123</p>		194,00 €	194,00 €
27	01 St.	<p><b>Alternativposten</b></p> <p>Bestell-Nr. : 0010046122</p> <p>VAILLANT Kartusche zur Entsalzung (2,5L) Für Füllstation zur Wasserbehandlung</p> <p>Bestell-Nr. 0010046122</p>		(194,00 €)	(194,00 €)

Position	Menge	Artikebezeichnung	Einzel, Paketpreis	Gesamtpreis
----------	-------	-------------------	--------------------	-------------

**Kundendienst Serviceleistungen**

28 01 St. Bestell-Nr. : 0020190302

Servicepauschale III WartungPREMIUM und Inbetriebnahme

Zusätzlich zu den Preisen für Arbeitsleistungen und Ersatzteile nach der gültigen Preisliste fällt einmalig eine Servicepauschale für einen bestellten Kundendienststeinsatz pro Gerät an. Sollte die beauftragte Leistung aufgrund fehlender Ersatzteile oder aus sonstigen von Vaillant zu vertretenden Gründen einen weiteren Kundendienststeinsatz wegen desselben gemeldeten Fehlers erfordern, fällt keine weitere Servicepauschale an. Die Servicepauschale deckt die Kosten der allgemeinen Auftragsbearbeitung, Auftragsvorbereitung und -disposition, Fahrtzeit des Kundendiensttechnikers, Rüstzeit und Fahrzeuginsatz. Die Höhe der Servicepauschale ergibt sich aus der Vaillant Preisliste. Alle Reparatureinsätze (ggf. nur oder einschließlich Störungsdiagnoseeinsätze) des Vaillant Werkskundendienst werden grundsätzlich mit einem Verrechnungssatz nach Aufwand (1 Arbeitswert/Stück Zeiteinheit = 15 Minuten) abgerechnet. Der Verrechnungssatz „Notdienst“ und die Servicepauschale II „Notdienst“ gelten ausschließlich am Samstag und Sonntag sowie feiertags.



Bestellnr. 0020190302

83,19 €

83,19 €

29 01 St. Bestell-Nr. : 0020180294

VAILLANT Inbetriebnahme aroTHERM und aroTHERM plus VWL Luft-Wasser

Leistungsbeschreibung:

- Prüfung elektrischer Anschluss
- Überprüfung der Zugentlastungen, Messung Versorgungsspannung, Überprüfung Einbindung Versorgungsspannung und Absicherung, Messung nach VDE 0701, Verbindung/Funktion mit weiteren Komponenten testen
- Prüfung Aufstellbedingungen
- Überprüfung Schutzbereiche und erforderlicher Mindestabstände
- Prüfung hydraulisches Umfeld
- Überprüfung/Anpassung Heizungsanlagen- druck, Überprüfung der Entlüftung des Systems/Entlüftungsprogramm, der Sicherstellung von Mindestwasserumlaufmengen und der Qualität des Heizungswassers nach VDI 2035, der Einbindung des Ausdehnungsgefäßes, des Kondensatablaufes auf frostsichere Verlegung
- Anpassung der Heizungsanlage
- Prüfen/Einstellen von Heizungspumpe, max. Dauer Stromunterbrechung, Regelgerät
- Einbindung des Regelgerätes
- Prüfen/Einstellen von Solltemperaturen, Heizzeiten, Heizkurve, Betriebsarten,



Position	Menge	Artikebezeichnung	Einzel, Paketpreis	Gesamtpreis
		Heizkreisparametern, Warmwasserparametern, Kühlfunktion -Funktionsprüfung Durchführung Funktionskontrolle Heizungsbetrieb, Warmwasserbetrieb, bei Bedarf Kühlobetrieb, Überprüfung Sicherheitsfunktionen -Übergabe der Anlage an den Betreiber Einweisung in die Bedienung und Funktionsweise, Dokumentation der eingestellten Werte, Erläuterung der Werksgarantie und des Wartungsintervalls, Übergabe der Anleitungen und Produktpapiere  Best.-Nr. 0020180294	315,97 €	315,97 €

30	01 St.	<b>Eventualposten</b> Bestell-Nr. : 0020311700  VAILLANT sysAKTIV Wärmepumpen  Folgende Leistungen beinhaltet die Aktivierung :  <ul style="list-style-type: none"> <li>- Sichtprüfung aller Komponenten und sicherheitsrelevante Überprüfungen</li> <li>- Erfassung der Anlage und aller Komponenten in einer Systemlogik und Vergabe einer individuellen Service-ID</li> <li>- Effizienzoptimierte Einstellung nach Wünschen des Kunden</li> <li>- Einweisung des Kunden in die Bedienung seiner Heizung</li> <li>- Übergabe eines Serviceheftes mit Aktivierungsurkunde zum 5Plus Sorglos Versprechen</li> </ul> Ihr Kontakt zur Beauftragung der Aktivierung: Telefon: 02191-57 67 905. E-Mail: 5-plus@vaillant.de  Bestell-Nr. 0020311700	  (399,16 €)	(399,16 €)
----	--------	--	---	------------

31	01 St.	<b>Eventualposten</b> Bestell-Nr. : 0010046414  2 Tage InstallationsunterstützungPLUS WP  Installationsdurchführung:  <ul style="list-style-type: none"> <li>- Aufstellung und Montage sämtlicher Vaillant-Systemkomponenten, die im direkten Zusammenhang mit der Heizungsanlage stehen</li> <li>- Verlegung und Anbindung der Verbindungsleitungen von Innen- und Außeneinheit</li> <li>- Verlegung und Verbindung von Rohrleitungen gemäß Hydraulikschema</li> </ul>		
----	--------	--	---	--

Position	Menge	Artikebezeichnung	Einzel, Paketpreis	Gesamtpreis
		- Anschluss an das bestehende Trinkwasser- und Heizungs-Rohrnetz		
		- Verdrahtung aller Vaillant Regelungskomponenten		
		Installationsfertigstellung & -prüfung:		
		- Überprüfung der Hydraulik, der Anschlüsse und der Elektroverdrahtung (Überprüfung der Verdrahtung aller Vaillant Regelungskomponenten; Prüfung nach VDI 0701)		
		- Korrektur- & Ergänzungsarbeiten (bei Bedarf)		
		Inbetriebnahme & Aktivierung:		
		- Inbetriebnahme & Aktivierung Wärmepumpe gemäß der jeweiligen Leistungsbeschreibung		
		- Protokollierung & Übergabe der Betriebsunterlagen		
		bestehend aus:		
		1x 0020311708 InstallationsunterstützungPLUS extra Tag		
		1x 0020311709 Inst.unterstützungPLUS o. sysAKTIV WP		
		1x 0020311700 sysAKTIV Wärmepumpen		
		Bestell-Nr. 0010046414		
			(2.800,00 €)	(2.800,00 €)
Summe Netto (Hersteller Listenpreis)				23.727,16 €
Mehrwertsteuer 19,00 %				4.508,16 €
<b>Gesamtbetrag (Hersteller Listenpreis)</b>				<b>28.235,32 €</b>





# ENERG

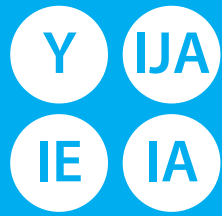



енергия · ενέργεια

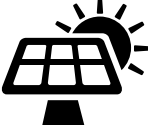

VWL 105/6 A S2, VRC 720/3 (3)

## I Vaillant II

+		<input type="checkbox"/>
+		<input type="checkbox"/>
+		<input checked="" type="checkbox"/>
+		<input type="checkbox"/>

A+++

A++

A+

A

B

C

D

E

F

G

A++

Jahreszeitbedingte Raumheizungs-Energieeffizienz der Wärmepumpe 1 141 %

Temperaturregler 2  
 Vom Datenblatt des Temperaturreglers Klasse I = 1 %, Klasse II = 2 %, Klasse III = 1,5 %, Klasse IV = 2 %, Klasse V = 3 %, Klasse VI = 4 %, Klasse VII = 3,5 %, Klasse VIII = 5 % + 4 %

Zusatzheizkessel 3  
 Vom Datenblatt des Heizkessels Jahreszeitbedingte Raumheizungs-Energieeffizienz in %  
 $( \text{0} - 141 ) \times 0 = - \text{0} \%$

Solarer Beitrag 4  
 Vom Datenblatt der Solareinrichtung Kollektorgroße in m<sup>2</sup> Tankvolumen in m<sup>3</sup> Kollektor-wirkungsgrad in % Tankeinstufung A+ = 0,95, A = 0,91, B = 0,86, C = 0,83, D-G = 0,81  
 $( 2 \times \text{0} + 1 \times \text{0} ) \times 0 \times ( \text{0} / 100 ) \times \text{0} = + \text{0} \%$

Jahreszeitbedingte Raumheizungs-Energieeffizienz der Verbundanlage 5 145 %

Klasse für die jahreszeitbedingte Raumheizungs-Energieeffizienz der Verbundanlage bei durchschnittlichem Klima

<input type="checkbox"/>	<input type="checkbox"/>	<input type="checkbox"/>	<input type="checkbox"/>	<input type="checkbox"/>	<input type="checkbox"/>	<input type="checkbox"/>	<input type="checkbox"/>	<input checked="" type="checkbox"/>	<input type="checkbox"/>
<b>G</b>	<b>F</b>	<b>E</b>	<b>D</b>	<b>C</b>	<b>B</b>	<b>A</b>	<b>A+</b>	<b>A++</b>	<b>A+++</b>
<30%	≥30%	≥34%	≥36%	≥75%	≥82%	≥90%	≥98%	≥125%	≥150%

Jahreszeitbedingte Raumheizungs-Energieeffizienz bei kälterem und wärmerem Klima 5

Kälter: 145 - 17 = 128 %      Wärmer: 145 + 30 = 175 %

Die auf diesem Datenblatt für den Produktverbund angegebene Energieeffizienz weicht möglicherweise von der Energieeffizienz nach dessen Einbau in ein Gebäude ab, denn diese wird von weiteren Faktoren wie dem Wärmeverlust Verteilungssystem und der Dimensionierung der Produkte im Verhältnis zu Größe und Eigenschaften des Gebäudes beeinflusst.

# Unser Service für Sie

Ob Planung, Förderung, Beratung oder Anlagenbetreuung: Profitieren Sie bei Ihrer Arbeit von den Vaillant Services! Alle Hotlines sowie Vorlagen, Informationen und Neuigkeiten finden Sie im FachpartnerNET auf [www.vaillant.de](http://www.vaillant.de).

## Softwarelösungen

Nutzen Sie unsere kostenlose Planungssoftware planSOFT zum Beispiel für:

- **Auslegung Wärmepumpe:** Erstellen Sie in wenigen Schritten einen Systemvorschlag mit Klimadaten, Bivalenzpunktberechnung und benötigter Leistung für die Warmwasserbereitung.
- **Berechnung Jahresarbeitszahl:** Ermitteln Sie die JAZ der gewählten Wärmepumpe.
- **Reglerauslegung:** Konfigurieren Sie im Handumdrehen die geplante Anlage und lassen Sie sich die notwendigen Reglereinstellungen anzeigen.

## Datensätze

- **planNET:** Hier finden Sie geprüfte Hydraulikbeispiele für Ihre Planung im PDF-, DWG- und DXF-Format.
- **CAD/VDI:** Integrieren Sie unsere Produkte als 2D- oder 3D-Modell direkt in Ihre Entwürfe.

## Angebots- und Planungsunterstützung

Unsere Experten unterstützen Sie gerne bei der Konfiguration, der Auslegung und der Angebotserstellung für jedes individuelle Projekt und helfen Ihnen bei der optimalen Einbindung erneuerbarer Energien. Sie erreichen uns telefonisch, per Mail oder auch in einem unserer Kundenforen.

## Fördergeld Service



Maximale Fördergelder, minimaler Aufwand: Experten ermitteln für Ihre Kunden die maximal möglichen Zuschüsse und helfen Ihnen bei der Antragstellung.

## Werkskundendienst

Von der Inbetriebnahme über die Wartung bis zur Reparatur: Einer von rund 300 Kundendiensttechnikern steht Ihnen gerne zur Verfügung. Ganz einfach online über das FachpartnerNET einen Termin buchen oder telefonisch beauftragen.

## Lernwerkstatt

Mehr als nur Trainings: Unsere neue Lernwerkstatt bietet Ihnen ein umfassendes Weiterbildungsprogramm – modern, digital und praxisnah. Weitere Informationen und Buchungsmöglichkeiten finden Sie im FachpartnerNET im Bereich „Wissen“.

## Telefonischer Support

Angebots- und Planungsunterstützung: 02191 57 67 902  
Profi Hotline: 02191 57 67 900  
Werkskundendienst: 02191 57 67 901



## FachpartnerNET

Alle weiteren Informationen zu unseren Services und Produkten finden Sie im FachpartnerNET. Loggen Sie sich einfach ein!



 Wärme  Lüftung  Neue Energien

Vaillant Deutschland GmbH & Co. KG  
Berghäuser Str. 40, 42859 Remscheid  
[www.vaillant.de](http://www.vaillant.de)